

BARRIERE PARAFIATO

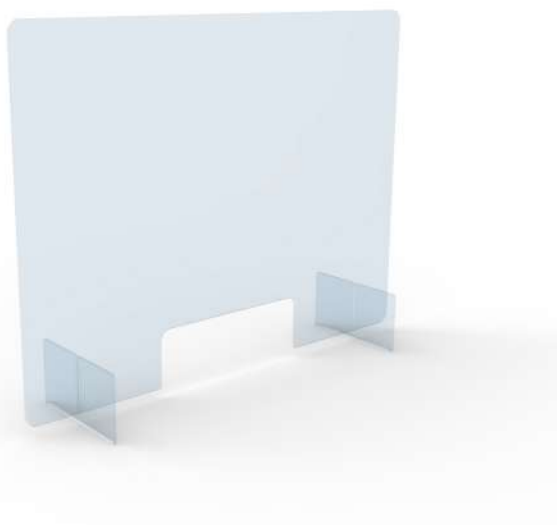

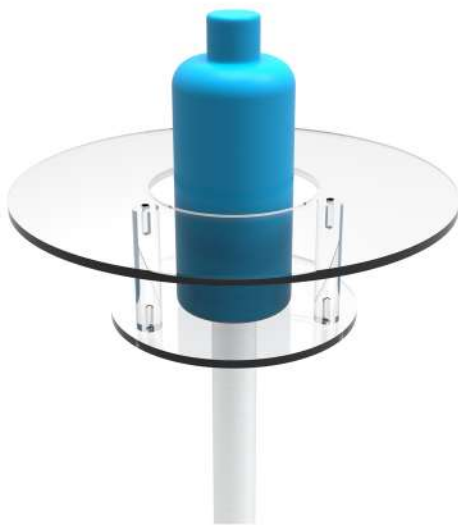

www.hpsitalia.eu

HPS SRL è impegnata contro la pandemia che ha colpito il nostro Paese e si è specializzata nella produzione di pannelli e schermi divisorii anti-contagio per combattere la diffusione del virus Covid-19. Abbiamo realizzato una gamma completa di soluzioni adatte a tutte le principali attività commerciali a contatto con il pubblico:

- **Centri Estetici**
- **Parrucchieri**
- **Scrivanie Ufficio**
- **Desk Ricevimento**
- **Farmacie e Parafarmacie**
- **Tabaccherie e Ricevitorie**
- **Punti Cassa Negozi**
- **Reception Hotel**

Materiali Utilizzati:

Le pannellature trasparenti sono realizzate in Policarbonato nel caso di barriere mobili in modo da garantire la massima sicurezza per urti accidentali e in Metacrilato (Plexiglass) nel caso di barriere fisse. Tutti i particolari di Alluminio sono in lega 6063 T6 con verniciatura a polvere antistatica Ral 9006 IGP, lo stesso per le basi di appoggio in acciaio.

Cura e pulizia dei prodotti:

Le nostre barriere Parafiato sono facilmente lavabili ed igienizzabili.

Il Policarbonato e il Plexiglass sono materiali sanificabili, difatti durante la giornata lavorativa è possibile igienizzarli e pulirli più volte attraverso un panno in cotone o in microfibra per evitare abrasioni accidentali o graffi evidenti. E'fortemente consigliato Pulire utilizzando solo acqua tiepida con qualche goccia di sapone, bisogna evitare assolutamente l'utilizzo di solventi o prodotti aggressivi come: Alcol, Vetril, Candeggina, Ammoniaca. Queste sostanze contengono additivi che danneggiano i materiali plastici in questione e ne causano l'ingiallimento ed opacizzazione, talvolta anche la rottura, anziché la sua lucidatura e durata. Le Nostre Barriere se ben curate godono di un'ottima resistenza e durata nel tempo.

Le immagini di questa brochure sono a titolo esemplificativo, ci riserviamo di sostituire o modificare colori e materiali anche in base alle disponibilità dei magazzini.

Per tutte le condizioni di vendita vedere la pagina dedicata sul sito www.hpsitalia.eu

H.p.s. Srl - Via L. Bertolotti, 5/7 - 26018 Trigolo (CR), Italy

Tel: 0374.376092 - Fax: 0374.375972

info@hpsitalia.eu

Art: BPD.01

BARRIERA PARAFIATO DA BANCO IN APPOGGIO

- Pannello in Plexiglass sp. 4 mm con piedistalli
- Ergonomica apertura per passacarte o POS
- Utilizzo in reception, casse, postazioni manicure e ristorazione
- Misure standard da tabella con possibilità di misure speciali a richiesta

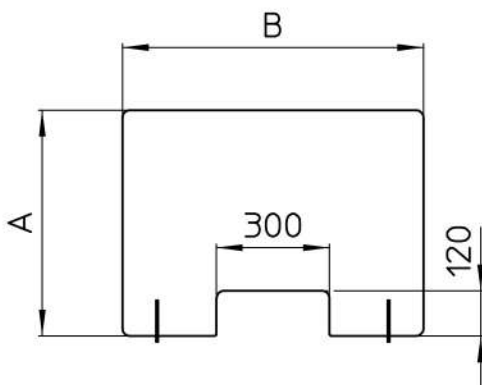
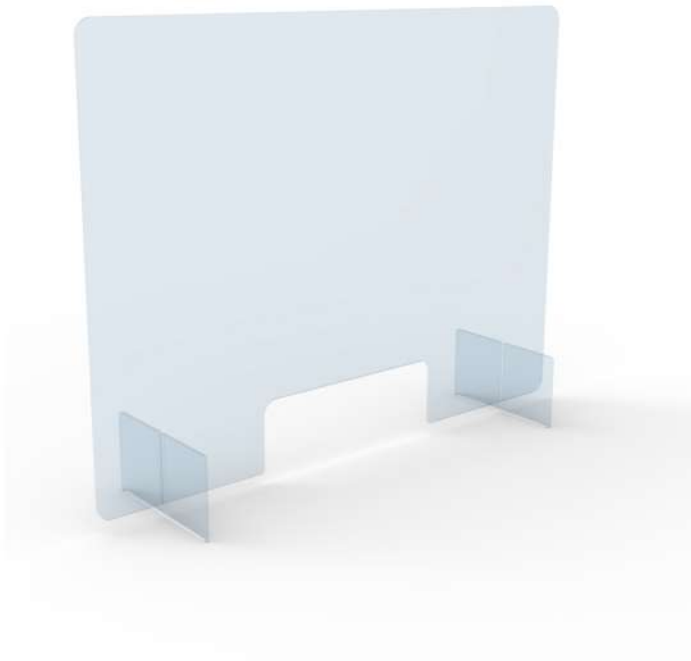

Cod.	Dimensioni (AxB)	Apertura
BPD.01.SA	600x800	X
BPD.01.S	600x800	
BPD.01.MA	600x900	X
BPD.01.M	600x900	
BPD.01.LA	600x1000	X
BPD.01.L	600x1000	



© COPYRIGHT - tutti i diritti riservati all'autore

H.p.s. Srl - Via L. Bertolotti, 5/7 - 26018 Trigolo (CR), Italy

Tel: 0374.376092 - Fax: 0374.375972

info@hpsitalia.eu

Art: BPD.02

BARRIERA PARAFIATO DA BANCO CON AGGANCI

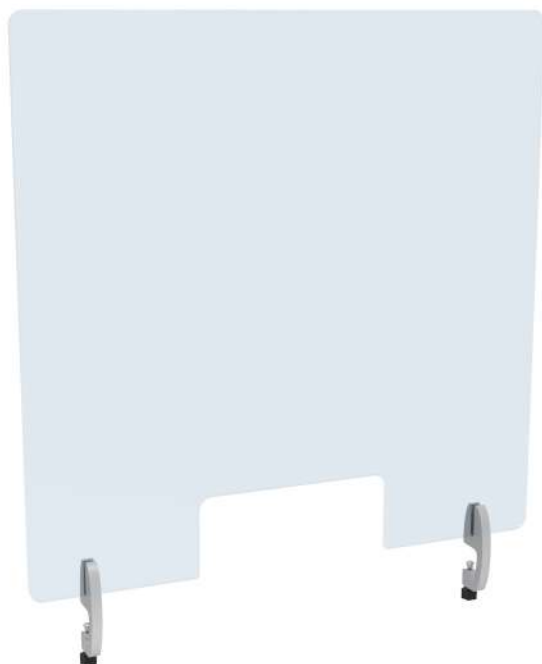

- Pannello antibatterico in Plexiglass sp. 4 a 8 mm
- Ergonomica aperture per pagamento o POS
- Ideato con supporti da agganciare al piano con bloccaggio per ingombri piano ridotti
- Utilizzo su scrivanie, reception, casse ristorazione anche di grandi dimensioni
- Misure standard da tabella con possibilità di misure speciali a richiesta

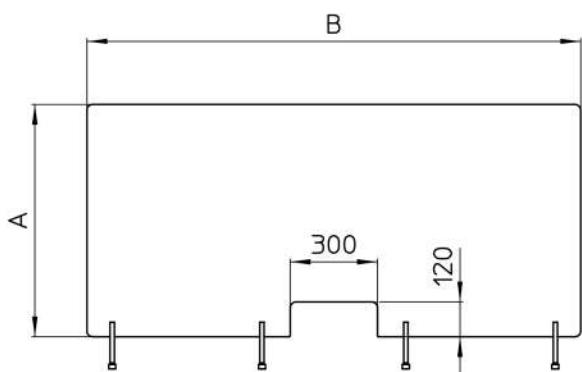

Cod.	Dimensioni (AxB)	Apertura	Agganci
BPD.02.SA	640x800	X	2
BPD.02.S	640x800		2
BPD.02.MA	640x1200	X	4
BPD.02.M	640x1200		4
BPD.02.LA	640x1500	X	4
BPD.02.L	640x1500		4
BPD.02.XLA	640x2000	X	6
BPD.02.XL	640x2000		6

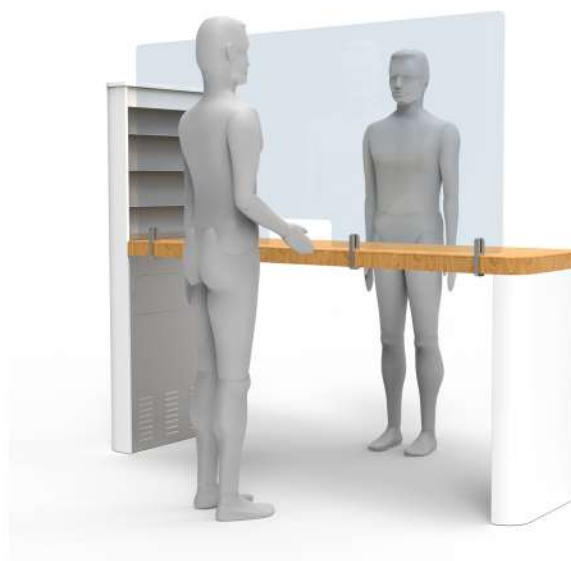

© COPYRIGHT - tutti i diritti riservati all'autore

H.p.s. Srl - Via L. Bertolotti, 5/7 - 26018 Trigolo (CR), Italy

Tel: 0374.376092 - Fax: 0374.375972

info@hpsitalia.eu

Art: BPF.01

BARRIERA PARAFIATO FISSA

- Pannello antiurto in policarbonato sp. 4 mm
- Robusta struttura in alluminio verniciata a polvere Ral 9006 antigraffio
- Base in acciaio verniciata a polvere RAL 9006 antigraffio
- Utilizzo, divisione per postazioni fissa tipo lavatesta

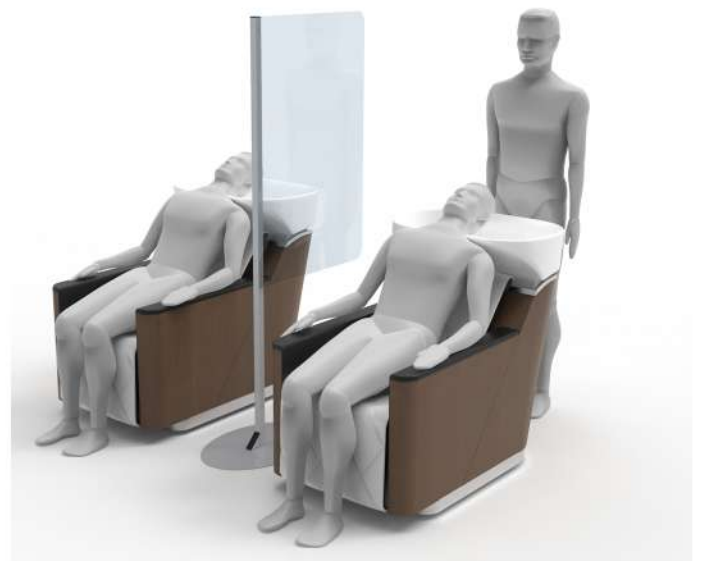
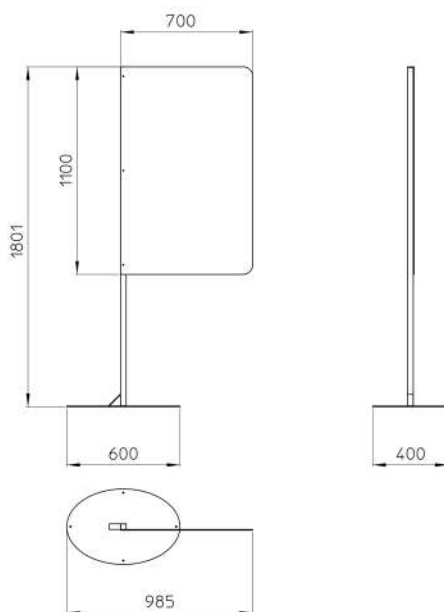
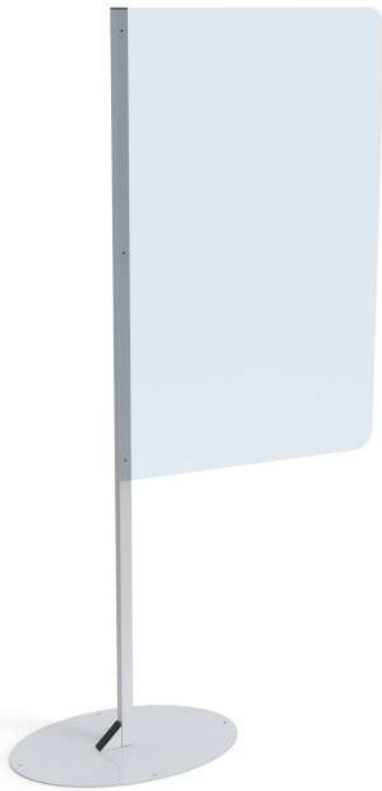

© COPYRIGHT - tutti i diritti riservati all'autore

H.p.s. Srl - Via L. Bertolotti, 5/7 - 26018 Trigolo (CR), Italy

Tel: 0374.376092 - Fax: 0374.375972

info@hpsitalia.eu

Art: BPL.01



BARRIERA PARAFIATO PER LETTINO

- Pannello antiurto in policarbonato sp. 5 mm
- Sistema FAST per la regolazione dell'altezza dello schermo in base alla corporatura del cliente
- Robusta struttura in alluminio verniciata a polvere antigraffio
- Base di appoggio con ruote rivestite in poliuretano
- Dimensionamento in base alla larghezza del lettino 70-80-90 cm, o speciale a richiesta in fase d'ordine

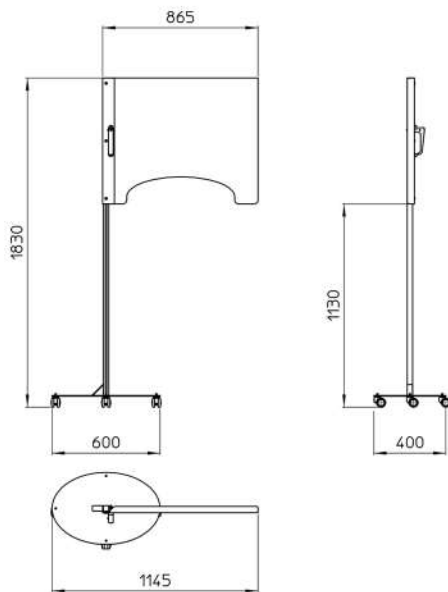

© COPYRIGHT - tutti i diritti riservati all'autore

H.p.s. Srl - Via L. Bertolotti, 5/7 - 26018 Trigolo (CR), Italy

Tel: 0374.376092 - Fax: 0374.375972

info@hpsitalia.eu

Art: BPM.01



BARRIERA PARAFIATO MOBILE

- Pannello in policarbonato antiurto sp. 4mm
- Robusto telaio in alluminio verniciato a polvere antigraffio
- Sistema di movimentazione LIFT & GO, con ruote rivestite in poliuretano
- Utilizzo, per dividere zone di lavoro come parrucchieri o nella ristorazione
- Larghezza standard con la possibilità di speciali a richiesta in fase d'ordine

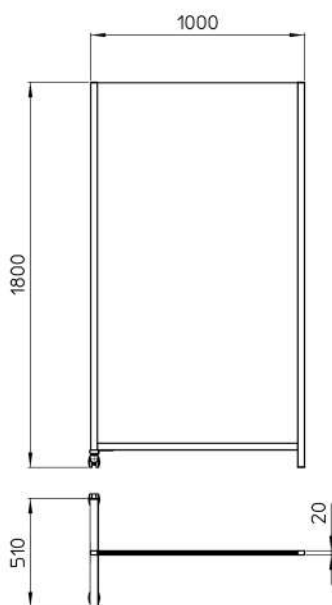

© COPYRIGHT - tutti i diritti riservati all'autore

H.p.s. Srl - Via L. Bertolotti, 5/7 - 26018 Trigolo (CR), Italy

Tel: 0374.376092 - Fax: 0374.375972

info@hpsitalia.eu

Art: BPP.01

BARRIERA PARAFIATO PER POLTRONA

- Pannello antiurto in policarbonato sp. 4 mm
- Sistema di apertura con cerniere frizionate per un veloce e sicuro basculamento e bloccaggio
- Robusta struttura in alluminio verniciata a polvere Ral 9006 antigraffio
- Base in acciaio verniciata a polvere RAL 9006 antigraffio
- Utilizzo, per seduta podologica, tatto e SPA pedicure

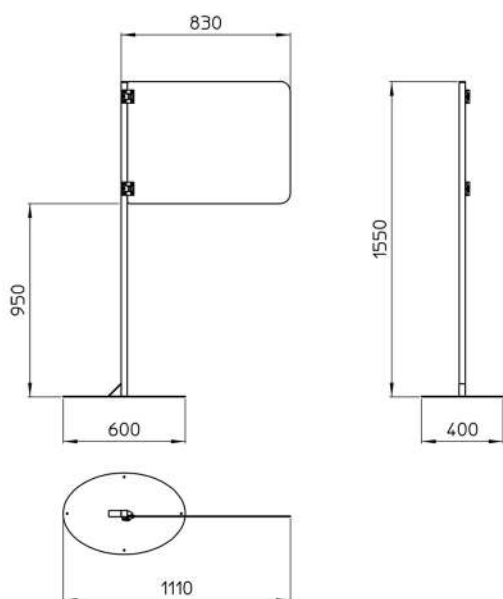

© COPYRIGHT - tutti i diritti riservati all'autore

H.p.s. Srl - Via L. Bertolotti, 5/7 - 26018 Trigolo (CR), Italy

Tel: 0374.376092 - Fax: 0374.375972

info@hpsitalia.eu

Art: BPE.01

ESPOSITORE IGENIZZANTE A COLONNA

- **Sostegno flacone in plexiglass sp. 5mm**
- **Robusta colonna in alluminio anodizzato con base d'appoggio verniciata a polvere antiraffio**
- **Sostegno compatibile con flaconi a pompa o automatici**

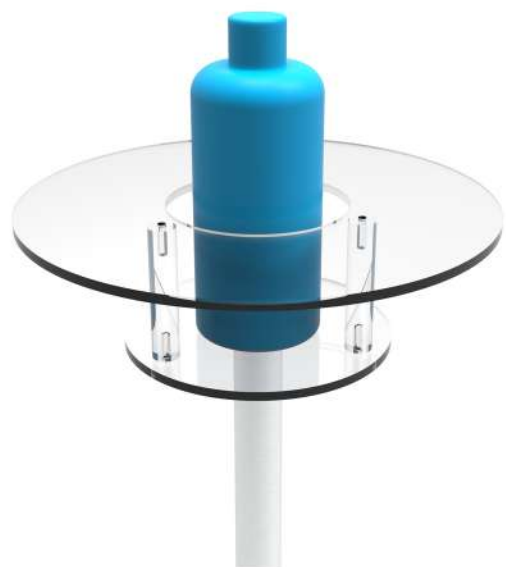
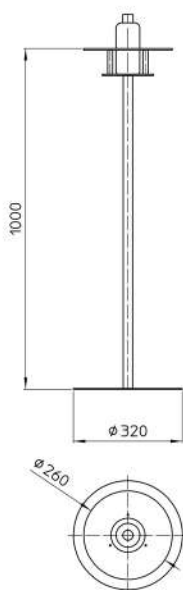

© COPYRIGHT - tutti i diritti riservati all'autore

H.p.s. Srl - Via L. Bertolotti, 5/7 - 26018 Trigolo (CR), Italy

Tel: 0374.376092 - Fax: 0374.375972

info@hpsitalia.eu

Art: BPE.02

ESPOSITORE IGENIZZANTE A COLONNA



- **Sostegno flacone in plexiglass sp. 5mm**
- **Robusta colonna in alluminio anodizzato con base d'appoggio verniciata a polvere antigraffio**
- **Sostegno compatibile con flaconi a pompa o automatici**
- **Ripiani in composito per mascherine o dispenser guanti**

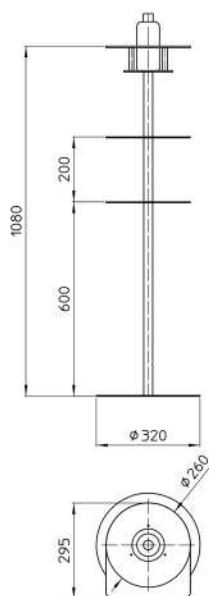

© COPYRIGHT - tutti i diritti riservati all'autore

H.p.s. Srl - Via L. Bertolotti, 5/7 - 26018 Trigolo (CR), Italy

Tel: 0374.376092 - Fax: 0374.375972

info@hpsitalia.eu